



DESKOWANIA

NOE[®] alu L zawiesie transportowe z łańcuchem

Stan na: 01.2024

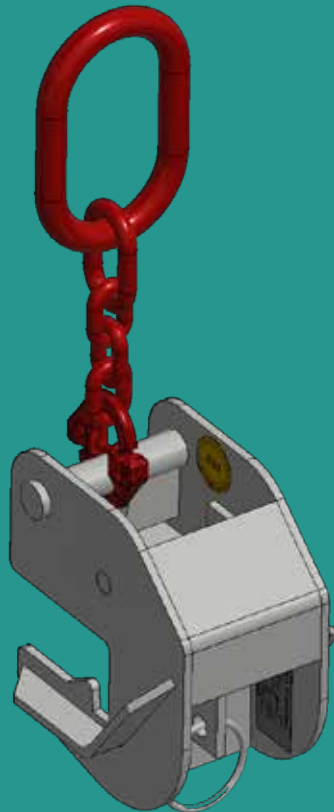

Budowa i zasady użytkowania



Spis treści

1	Instrukcja obsługi	3
1.1	Cechy produktu	3
1.2	Zasady bezpieczeństwa	4
1.3	Przeznaczenie	5
2	Zastosowanie zawiesia transportowego	6
2.1	Tabliczka znamionowa.....	6
2.2	Naklejka kontroli.....	7
2.3	Udźwig	7
2.4	Zakładanie zawiesia transportowego NOEalu L.....	7
2.5	Transport ładunku	11
2.6	Zdejmowanie zawiesia transportowego NOEalu L	12
3	Załącznik	13
3.1	Deklaracja zgodności WE	13
3.2	Kontrola i konserwacja	14
3.2.1	Informacje ogólne.....	14
3.2.2	Zakres obowiązywania	14
3.2.3	Cel	14
3.2.4	Zakres kontroli	15
3.2.5	Konserwacja.....	16
3.2.6	Odpowiedzialność	16

Legenda:

	Uwaga!
	Wskazówka
	Kontrola wzrokowa

Prosimy o przeczytanie instrukcji obsługi i stosowanie się do niej. Instrukcję obsługi należy przechowywać na wypadek konieczności późniejszego zastosowania jej w miejscu pracy elementu, tak aby była ona łatwo dostępna i w każdej chwili można było się z nią zapoznać.

1.1 Instrukcja obsługi

1.1 Cechy produktu

Zawiesie transportowe NOEalu L z łańcuchem

Nr kat.	402621
Udźwig	0,7–1,0 t
Masa własna	3,8 kg
Rok produkcji	20XX

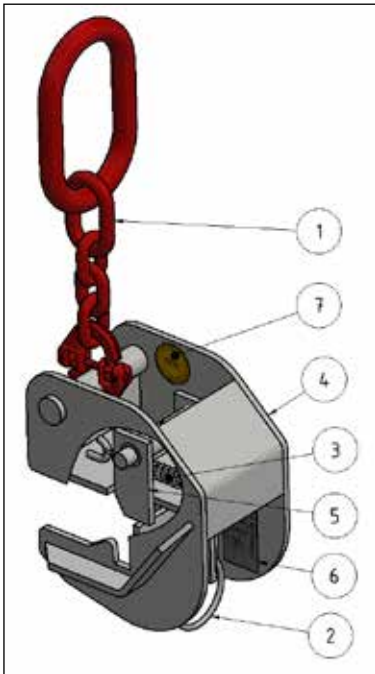

1	Łańcuch z uchem do zawieszania
2	Dźwignia odblokowująca
3	Sprężyna dociskowa
4	Obudowa
5	Kłapka ochronna
6	Tabliczka znamionowa
7	Naklejka kontroli

Ilustracja 1: Zawiesie transportowe



Osprzęt do podnoszenia zgodnie z DGUV 100-500, rozdział 2.8 oraz PN-EN ISO 12100:2012 pkt. 6.4

1.2 Zasady bezpieczeństwa



Zasady bezpieczeństwa dotyczące eksploatacji osprzętu do podnoszenia zgodnie z DGUV 100-500, rozdział 2.8 oraz PN-EN ISO 12100:2012 pkt. 6.4

1. Podczas stosowania zawiesia NOEalu L należy przestrzegać instrukcji obsługi.
2. Obowiązkiem przedsiębiorcy jest zapewnienie warunków, w których dostarczona przez firmę NOE instrukcja eksploatacji będzie łatwo dostępna w miejscu pracy elementu i w każdej chwili będzie można się z nią zapoznać.
3. Przedsiębiorca może powierzyć samodzielne korzystanie z osprzętu do podnoszenia tylko osobom, które są zaznajomione z tymi zadaniami.
4. Zawiesie transportowe NOEalu L należy stosować w taki sposób, aby nie stwarzać zagrożenia żadnym osobom.
5. Zawiesia transportowego NOEalu L nie wolno obciążać powyżej jego udźwigu (Ilustracja 2:Tabliczka znamionowa).
6. Nie wolno transportować elementów szalunku, na których leżą części luzem.
7. Ładunki należy podnosić i opuszczać w taki sposób, aby uniknąć przypadkowego przewrócenia się, upadku, ześlizgnięcia lub stoczenia ładunku.
8. Stosowanych lin i łańcuchów dźwigu nie wolno mocować na ostrych krawędziach ładunków.
9. Liny stalowe i łańcuchy dźwigu mocowane do zawiesia NOEalu L nie mogą być splątane ani skręcone.
10. Skręcone łańcuchy należy przed podwieszeniem ładunku rozkręcić.
11. Nie wolno opuszczać ładunków na zawiesie transportowego NOEalu L, ponieważ może ono w ten sposób ulec uszkodzeniu.
12. Zawiesie transportowe NOEalu L należy przechowywać w miejscu chronionym przed wpływem czynników atmosferycznych i agresywnych materiałów, ponieważ może to niekorzystnie wpłynąć na jego bezpieczeństwo i funkcjonalność.
13. Osoby, które stosują zawiesie transportowe NOEalu L, muszą obserwować je podczas użytkowania pod kątem widocznych wad, takich jak ewentualne odkształcenia, ułamania, pęknięcia, braki oznakowania.
14. Przedsiębiorca musi zadbać o to, aby zawiesie transportowe NOEalu L z wadami zagrażającymi bezpieczeństwu zostało wycofane z dalszego użytkowania.

15. Przedsiębiorca musi zadbać o to, aby ewentualne naprawy zawiesia transportowego NOEalu L były wykonywane tylko przez producenta.
16. Przedsiębiorca musi zadbać o to, aby zawiesie transportowe NOEalu L było używane tylko wtedy, gdy zostało sprawdzone przez producenta.
17. Przedsiębiorca musi zadbać o to, aby zawiesie transportowe NOEalu L było sprawdzane przez producenta w odstępach nie dłuższych niż jeden rok. Terminy oznaczane na naklejce kontrolnej.
18. Przedsiębiorca musi zadbać o to, aby zawiesie transportowe NOEalu L zostało poddane nadzwyczajnej kontroli przez producenta po wystąpieniu uszkodzeń lub szczególnych zdarzeń, które mogą mieć wpływ na udźwig.

1.3 Przeznaczenie

Niniejsza instrukcja obsługi zawiera informacje dotyczące obsługi i prawidłowego stosowania zawiesia transportowego NOEalu L. Zawiesie transportowe NOEalu L jest osprzętem przeznaczonym do przemieszczania płyt szalunkowych NOEalu L.



Przemieszczanie płyt innych systemów szalunkowych jest niedozwolone!

Zawiesie transportowe NOEalu L jest wykorzystywane do podnoszenia z pozycji stojącej lub leżącej pojedynczych elementów szalunkowych NOE alu L lub odpowiednio trwale połączonych zespołów elementów. W pozycji leżącej poszycie szalunku może znajdować się na górze lub na dole.



Uszkodzone elementy i zespoły elementów, które nie są wystarczająco stabilnie połączone nie mogą być przemieszczane za pomocą zawiesia transportowego NOEalu L!

Elementy mogą być transportowane tylko zawieszony w pozycji pionowej. Transport elementów leżących w stosie jest niedozwolony. Zawiesie transportowe NOEalu L może być stosowane w temperaturach otoczenia od -20 °C do +60 °C.

Podstawową zasadą jest wykorzystywanie wyłącznie elementu bez wad!
Uszkodzone zawiesia transportowe NOEalu L należy wycofać z eksploatacji!

	Miejsce montażu na płycie NOEalu L musi być wolne od zabrudzeń, które osłabiają mocowanie, i nie może być uszkodzone.
--	--

	Dozwolone jest wykorzystywanie wyłącznie oryginalnych części zamiennych firmy NOE!
--	---

Ponadto obowiązuje aktualna wersja przepisów bezpieczeństwa obowiązujących w danych krajach.

	Przewożenie osób na ładunku oraz przebywanie pod podniesionym ładunkiem jest zabronione!
--	---

2. Zastosowanie zawiesi transportowych

2.1 Tabliczka znamionowa

Oznaczenie tabliczki znamionowej (patrz Ilustracja 2 : Tabliczka znamionowa) wykonywane jest zgodnie z DGUV 100-500, rozdz. 2.8 §3.4 oraz PN-EN ISO 12100:2012 pkt. 6.4

NOE[®]alu L Kranbügel CE			
Tell.-Nr. Part no.	402621	4	T
		90°	1,0 t
Beujahr Construction year		60°	1,0 t
		45°	0,7 t
<small>Betriebsanleitung beachten! Observe the operating instruction! NOE-Schalttechnik Kurtzstr. 72, 73079 Sülzesser, Germany</small>			

Ilustracja 2: Tabliczka znamionowa

	Zawiesie transportowe NOEalu L nie może być stosowane w przypadku brakującej lub nieczytelnej bądź nie w pełni uzupełnionej tabliczki znamionowej. W razie potrzeby nową tabliczkę może umieścić wyłącznie firma NOE.
--	--

2.2 Naklejka kontroli



Ilustracja 3: Naklejka kontroli



W przypadku brakującej lub nieczytelnej naklejki kontroli zawiesz transportowe NOEalu L nie może być stosowane. Należy zlecić kontrolę i umieszczenie nowej naklejki.

2.3 Udźwig

α	T
90°	1,0 t
60°	1,0 t
45°	0,7 t

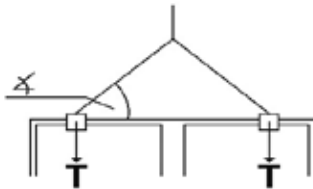

Ilustracja 4: Dane na tabliczce znamionowej



Maksymalnie dopuszczalny udźwig wynosi 0,7-1 t w zależności od kąta zawieszenia zgodnie z ilustracją 4 lub ilustracją 2.

2.4 Zakładanie zawiesia transportowego NOEalu L



W przypadku przemieszczania kilku połączonych elementów mocowanie zawiesia odbywa się na ich połączeniu (patrz rozdział 2.5). W ten sposób eliminuje się poślizg poprzeczny zawiesia. Ponadto należy zamocować 2 zawiesz transportowe NOEalu L symetrycznie względem środka ciężkości ładunku!

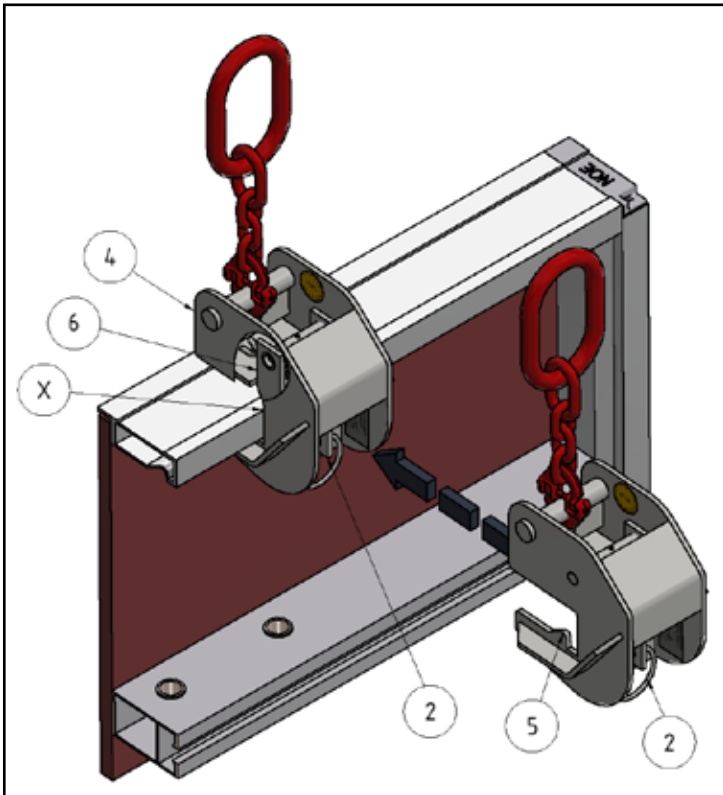

Ilustracja 5: Zakładanie zawiesia transportowego NOEalu L

Wsunąć zawiesie transportowe NOEalu L zgodnie z ilustracją 5 na profil alu L w taki sposób, aby przylegało do profilu (patrz X). Hak zabezpieczający (5) zahaczy się automatycznie w profilu, a zapadka zabezpieczająca (6) zaskoczy.



Dźwignia zabezpieczająca (2) musi ponownie prawidłowo przylegać w pozycji wyjściowej – zgodnie z ilustracją 5 – do zawiesia transportowego NOEalu L (4).

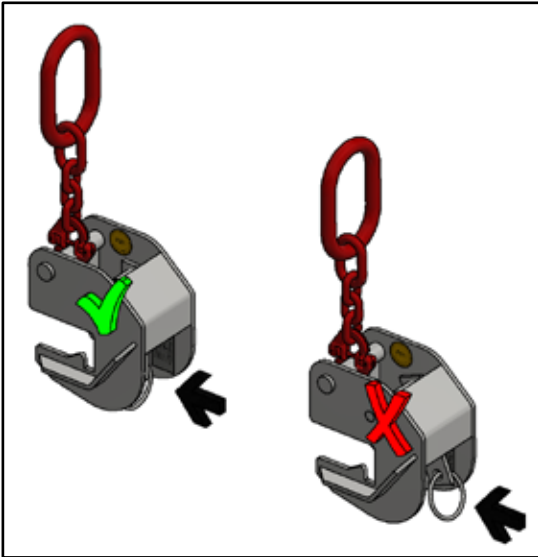

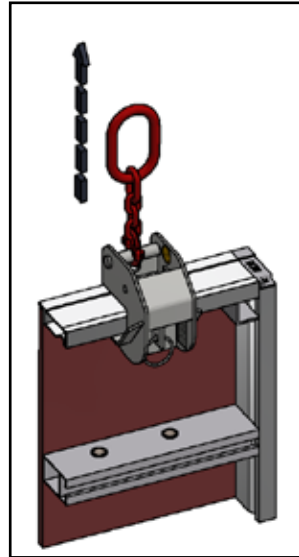

Ilustracja 6: Blokada



Ilustracja 7: Podnoszenie

łańcuch z uchem do zawieszania pociągnąć w górę zgodnie z ilustracją 7. Podczas transportu elementów szalunkowych NOE za pomocą zawiesia transportowego NOEalu L obowiązują następujące zasady bezpieczeństwa:

	Haka dźwigu nie zawieszać bezpośrednio w ogniwie łańcucha.
--	---

	Używać tylko zawieszni dźwigu z łańcuchami.
---	--

łańcuchy mocujące muszą się swobodnie poruszać w oświadach. Używać tylko haków z zabezpieczeniem przed niezamierzonym wypięciem.

	Elementy szalunkowe nie mogą być odpajane od betonu przy pomocy żurawia! Może to spowodować przeciążenie zawiesia transportowego NOEalu L, ponadto gwałtowne odpajanie elementów od betonu prowadzi do niekontrolowanych ruchów elementów szalunkowych. Występuje tu poważne ryzyko odniesienia obrażeń!
---	---

 A red triangle with a white exclamation mark inside, indicating a warning.	<p>Nigdy nie opuszczać ładunku gwałtownie!</p>
--	---

 A red triangle with a white exclamation mark inside, indicating a warning.	<p>Ładunek opuszczać w taki sposób, aby uniknąć uderzenia w dźwignię odblokowującą– ilustracja 5 – lub umieszczenia zawiesia transportowego NOEalu L na przeszkodzie!</p>
--	--

2.5 Transport ładunku



Podczas transportu pojedynczej płyty ($b \leq 900$ mm) zawiesz musi znajdować się zawsze na środku płyty.

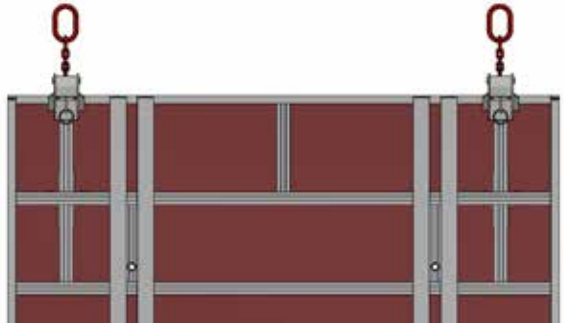

Podczas transportu płyt wielkoformatowych ($b = 2000$ mm) należy zamocować 2 zawiesz transportowe NOEalu L.

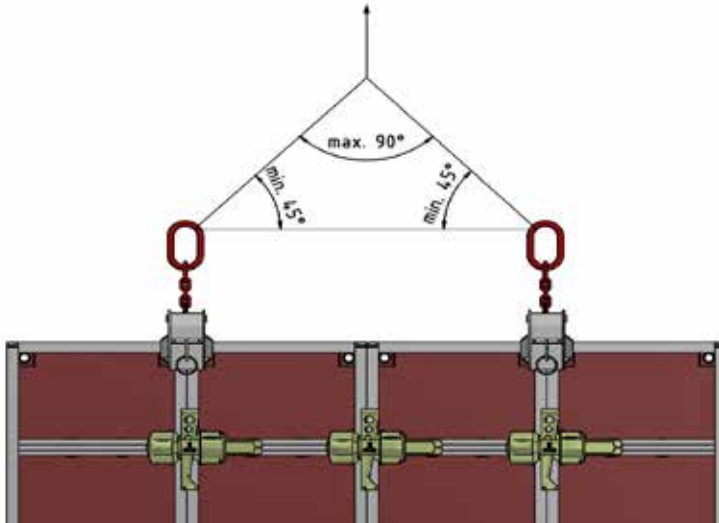

Podczas transportu kilku płyt punkt zawiesz musi znajdować się zawsze na styku płyt, symetrycznie względem środka ciężkości.

Ilustracja 8: Transport ładunku

2.6 Zdejmowanie zawiesia transportowego NOEalu L

	<p>Przed poluzowaniem zawiesia transportowego NOEalu L należy zawsze zapewnić odpowiednio stabilne podłoże i bezpieczne podparcie elementów szalunkowych!</p> <p>Niewystarczająco zamocowane elementy mogą przewrócić się po poluzowaniu zawiesia NOEalu L i spowodować poważne obrażenia ciała!</p>
---	--

Zdejmowanie zawiesia transportowego NOEalu L odbywa się zgodnie z ilustracją 9.

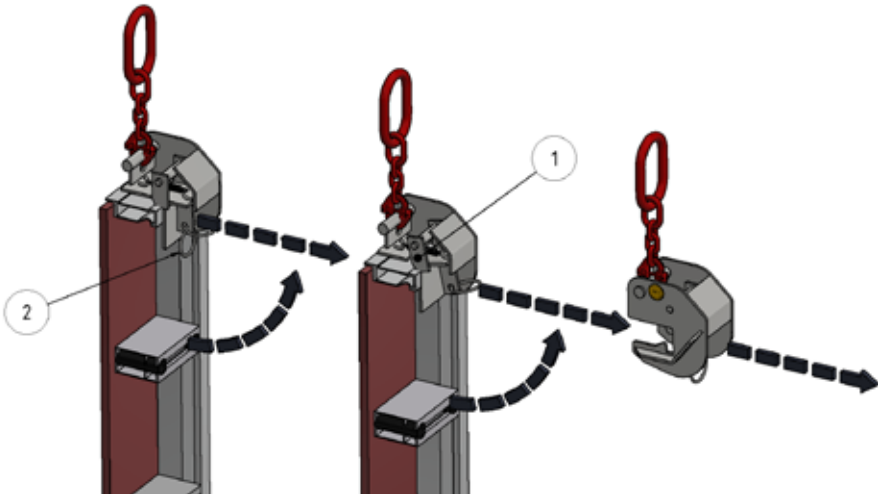

Ilustracja 9: Zdejmowanie zawiesia transportowego

Pierścień przy dźwigni zabezpieczającej (2) pociągnąć do dołu i przytrzymać tak, aby zapadka zabezpieczająca (1) została podniesiona. Zawiesie transportowe zdjąć do tyłu zgodnie z ilustracją 9.

	<p>Dźwignia zabezpieczająca (2) automatycznie zatrzaskuje się z powrotem w pozycji wyjściowej (ilustracja 9) po prawej stronie.</p>
---	--

Podczas podnoszenia lub opuszczania leżącego płasko elementu szalunkowego z poszyciem na górze, konieczne jest użycie kantówki jako podpory o grubości co najmniej 20 cm, w celu umożliwienia obsługi zawiesia transportowego NOEalu L. Elementy szalunkowe ułożone w stos udostępnia się poprzez wysuwanie w bok.

3. Załącznik

3.1 Deklaracja zgodności WE

CE Deklaracja zgodności WE

wg dyrektywy maszynowej WE nr 2006/42/WE, załącznik II 1A

Niniejszym oświadczamy, że koncepcja i typ oraz wprowadzone przez nas na rynek wykonanie wprowadzonej przez nas do obrotu maszyny spełnia obowiązujące podstawowe wymagania w zakresie bezpieczeństwa i higieny zawarte w dyrektywie maszynowej 2006/42/WE. Deklaracja ta traci ważność w przypadku dokonania niezgodnych z nami zmian produktu.

Producent:

NOE-Schaltechnik
Georg Meyer-Keller GmbH + Co. KG
Kunzestrasse 72
73079 Süssen

Opis i identyfikacja produktu:

- Zakres stosowania: szalunek ścienny Alu-L
- Typ: osprzęt do podnoszenia
- Numer części: 402621
- Nazwa: zawieszka zurawia Alu-L

Zastosowane zharmonizowane normy, przede wszystkim:

- DIN EN 14121: Bezpieczeństwo maszyn – Ocena ryzyka
- DIN EN 1677: Części składowe zawieszki – Elementy stalowe kute
- DIN EN 818: Łańcuch o ogniwach kotłowych do podnoszenia ładunków
- DIN EN 349: Bezpieczeństwo maszyn – Minimalne odległości zapobiegające zgnieceniu części ciała człowieka

Zastosowane pozostałe normy i specyfikacje techniczne:

- Zasada 100-500 DGUV: Stosowanie środków pracy

Osoba upoważniona do sporządzenia dokumentacji technicznej:

Dipl.-Ing. (FH) Detmar Kieß
Kunzestrasse 72
73079 Süssen

Süssen, 19.04.2019



Dipl.-Oec. Stefan Blessing
Dyrektor zarządzający



Dipl.-Ing. (FH) Detmar Kieß
Prokurent/kierownik techniczny

3.2 Kontrola i konserwacja

Informacje ogólne

Podczas kontroli zawiesia NOEalu L należy uwzględnić zasady wg EN 13155:2020 Załączniku A pkt.4.

Należy w szczególności sprawdzić poprawność pojedynczych elementów zawiesi wg norm:

- EN 818-4,
- EN 818-5,
- EN 13414-1,
- EN 1492-1,
- EN 1492-2,
- EN 1492-4.

3.3 Zakres obowiązywania

Niniejsza instrukcja kontroli dotyczy regularnych przeglądów lub przeglądów po szczególnych wydarzeniach następującego wyprodukowanego i sprzedawanego przez firmę NOE lub przez nią wynajmowanego osprzętu do podnoszenia ładunków:

Nazwa	Zawiesie transportowe NOEalu L z łańcuchem
Nr części	402621
Udźwig	0,7 t do 1 t w zależności od występującego kąta zawieszenia zgodnie z Ilustracją 2 : Tabliczka znamionowa
Ciężar własny	3,8 kg

3.4 Cel

Regularna kontrola osprzętu do podnoszenia ładunków gwarantuje bezpieczeństwo eksploatacji i niezawodność działania, a także wyeliminowanie ryzyka wypadków.

Kontrole muszą być przeprowadzane w regularnych odstępach czasu (12 miesięcy!).

W zależności od warunków stosowania mogą być wymagane również krótsze odstępy czasowe.

3.5 Zakres kontroli

Kontrola przed pierwszym uruchomieniem zgodnie z zasadą DGUV 100-500, rozdział 2.8 jest w znacznej części kontrolą wzrokową i kontrolą działania.

Należy tu sprawdzić stan podzespołu oraz jego sprawność.

	<ul style="list-style-type: none"> - Zużycie (zwłaszcza sworznie), korozja. - Sprawdzić wymiar kontrolny 42 mm +1. - Sprawdzanie kompletności zawiesia (patrz ilustracja 1) - Łańcuch (patrz DIN 685 część 5, punkty 4.1 i 4.2) - Pęknięcia spoin i poszczególnych podzespołów. - Sprawdzanie deformacji zawiesia. <p>Kontrola działania:</p> <ul style="list-style-type: none"> - Sprawdzanie działania trzpienia zabezpieczającego - Swoboda przemieszczania ruchomych części - Zawieszanie zawiesia transportowego NOEal u L na płycie NOEal u L
---	--

3.5 Konserwacja

Należy zadbać o to, aby trzpień zabezpieczający poruszał się lekko. Ewentualne zanieczyszczenia na zawiesiu transportowym NOEalu L wpływające negatywnie na sprawność (resztki betonu itp.) należy całkowicie usunąć.

Miejsce montażu na płycie NOEalu L musi być wolne od zanieczyszczeń, które osłabiają mocowanie, i nie może być uszkodzone.

Należy wykonać następujące kontrole wymiarów:

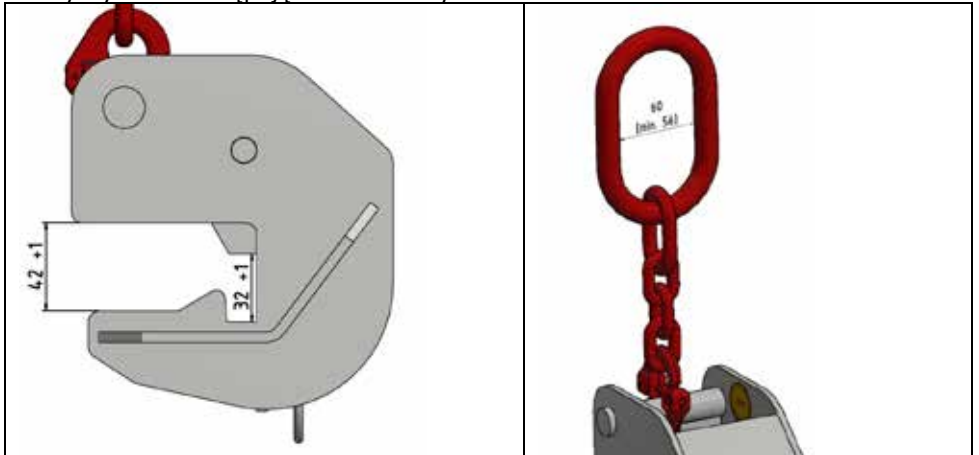

Ilustracja 10: Wymiar kontrolny - szerokość otwarcia

Ilustracja 11: Wymiar kontrolny - uchwyt owalny

Zawiesia transportowe NOEalu L, które nie uzyskają pozytywnego wyniku kontroli wymiarów, nie mogą być stosowane!

	<p>Ewentualne naprawy mogą być wykonywane jedynie przez producenta.</p>
---	--

3.6 Odpowiedzialność

Za zlecenie regularnych kontroli bezpieczeństwa osprzętu do podnoszenia ładunków odpowiada użytkownik lub jego inspektor ds. bezpieczeństwa. Kontrole bezpieczeństwa takiego osprzętu do podnoszenia ładunków mogą być przeprowadzane jedynie przez wyszkolony personel producenta.



DESKOWANIA

**NOE-Schaltechnik
Georg Meyer-Keller GmbH + Co. KG**

Kuntzestr. 72, 73079 Suessen, Germany
T + 49 7162 13-1
F + 49 7162 13-288
info@noe.de
www.noe.de
www.noeplast.com

NOE-PL Sp. z o.o.

Mazowsze

ul. Jezioraki 84
02-863 Warszawa
T +48 22 853 00 91
warszawa@noe.pl
www.noe.pl
www.noeplast.pl

Pomorze

ul. Grunwaldzka 35
84-230 Rumia
T +48 697 068 080
pomorze@noe.pl

Śląsk

ul. Ostatnia 3
41-909 Bytom
T +48 691 405 183
slask@noe.pl

Belgia

NOE-Bekistingtechnik N.V.
www.noe.be
info@noe.be

Holandia

NOE-Bekistingtechnik
b.v. www.noe.nl
info@noe.nl

Szwajcaria

NOE-Schaltechnik GmbH
www.noe.ch
info@noe.ch

Francja

NOE-France
www.noe-france.fr
info@noe-france.fr

Austria

NOE-Schaltechnik GmbH
www.noe-schaltechnik.at
noe@noe-schaltechnik.at